

▶ 产品外观

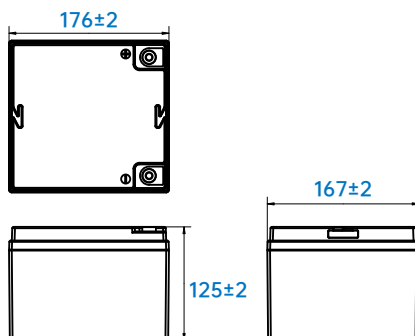

▶ 产品尺寸



净重: 2.9±0.2kg

▶ 包装尺寸

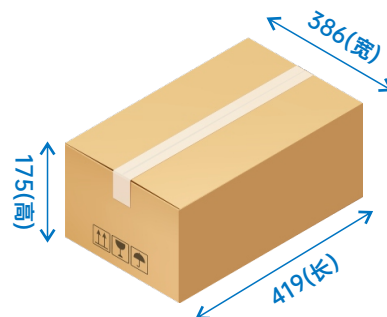

毛重: 13.5±0.5kg

▶ 产品特点

- 采用A级全新圆柱锂离子电池
- 超2000次循环@80%DOD(25°C、0.5C充放电)
- 过压、欠压、过温、低温、过流、短路保护功能
- 安装便捷、免维护
- 电池被动均衡
- ABS外壳, 耐腐蚀, 耐高温
- 认证: UN38.3 MSDS IEC62619
- 支持系列串并联, 最大支持4组串联/4组并联

▶ 电气特征

型号	LFP320WH12.8V-P65L1
电气参数	
电池类型	磷酸铁锂电池
标称电压(V)	12.8
标称容量(Ah)	25
标称能量(Wh)	320
组合方式	4串5并
持续放电电流(A)	12.5
充电截止电压(V)	14.4
放电截止电压(V)	10.4
最大充电电流(A)	12.5
最大放电电流(A)	25
推荐放电电流(A)	12.5
推荐放电深度(%)	80
常温循环寿命	> 2000次 (25°C, 0.5C) 80% DOD
环境参数	
充放电温度(°C)	充电: 0°C~+55°C / 放电: -20°C~+60°C
最佳储存温度(°C)	5°C ~ +35°C
推荐储存湿度(%)	40%~80%
防护等级	IP65
机械参数	
连接端子	M6
外形尺寸(长*宽*高)(mm)	176*167*125
重量(Kg)	2.9±0.2
认证	UN38.3 MSDS IEC62619

不同倍率放电曲线@25°C

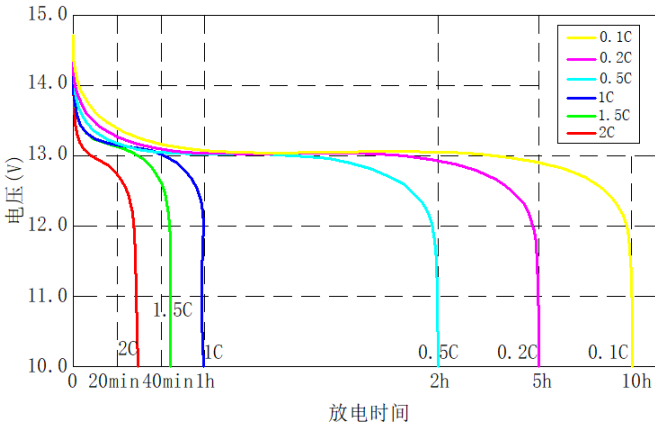

不同温度放电曲线0.5C

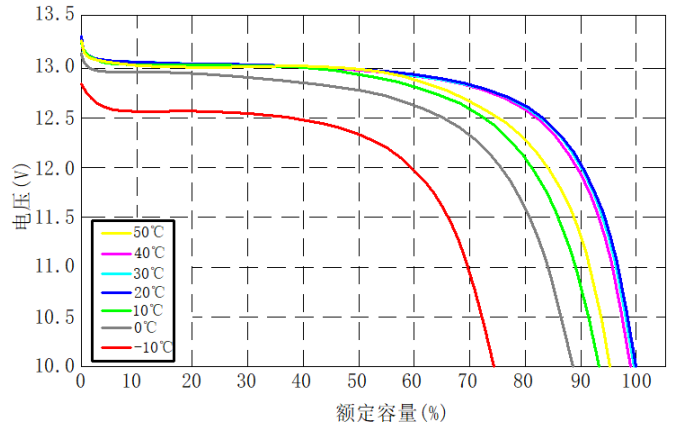

充电电压曲线@0.5C 25°C

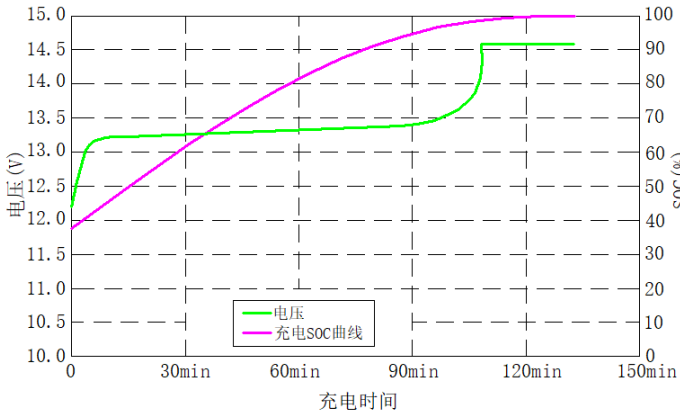

充电电流曲线@0.5C 25°C

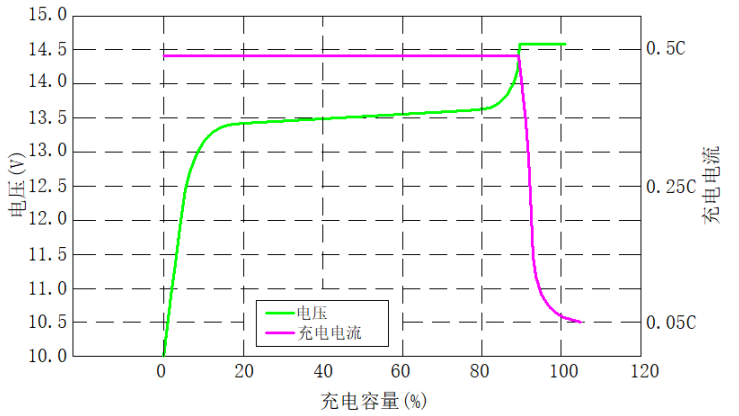

不同放电深度循环寿命曲线@0.5C 25°C

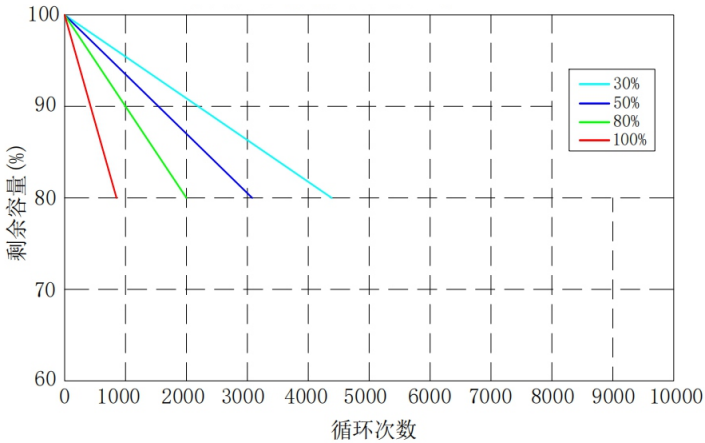

不同温度自放电曲线

